

Pneumatic dan Electropneumatic Dasar

Teknik Mekatronika

Anggoro Dwi Nur Rohman

SMK Negeri 4 Malang
smkn4malang.sch.id

September 13, 2022

Yang akan kita pelajari

- 1 Pengenalan
- 2 Bagian-bagian dari Pneumatic
- 3 Cara Kerja Silinder
 - Double Acting
 - Single Acting
- 4 Pengenalan Selenoid
- 5 Praktikum 1
- 6 Quict Exhaust
 - Apakah itu?
 - Pemasangan
- 7 One-Way Flow Control
 - Apakah itu?
 - Pemasangan Meter-In
 - Pemasangan Meter-Out
- 8 Diagram Pergeraan
 - Dalam Bentuk Deskripsi
- 9 Praktikum 2

Untuk Apakah Pneumatic?

- Pneumatic Application Equipment–MDCS
- pneumatic application in automation – SOMCHAI ENOI
- Pneumatic Control : Festo Didactics–Akshay Vasant

Bagian-bagian dari Pneumatic [YT: link]

Fig. 1.5
Pneumatic control system

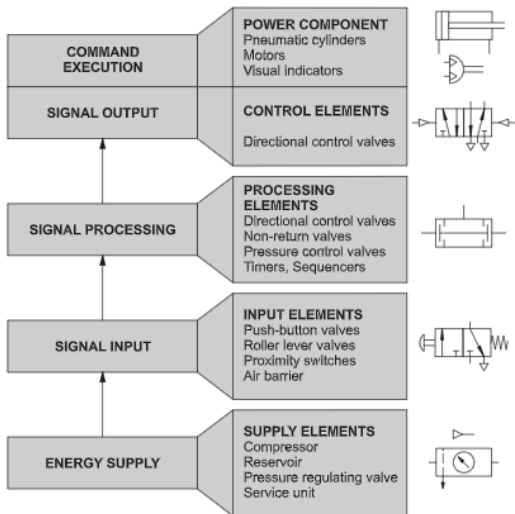

Bagian-bagian dari Electropneumatic [YT: link]

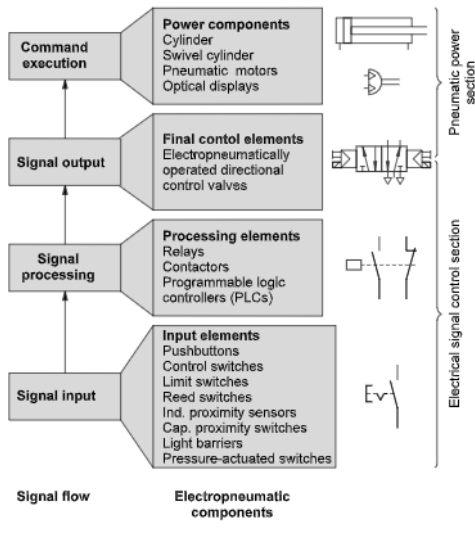
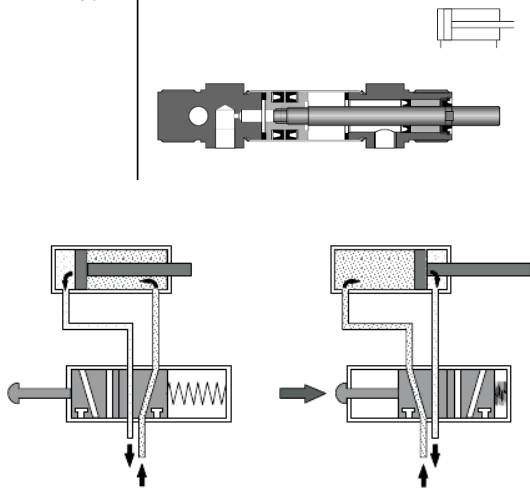

Fig. 1.8:
Signal flow and components
of an electropneumatic
control system

Cara Kerja Silinder Double Acting

Menggunakan Valve Pneumatic [YT :link, link]

Fig. 3.3
Double-acting cylinder



Cara Kerja Silinder Double Acting

Menggunakan Valve Electropneumatic [YT : link, link, link, link]

Fig. 3.3
Double-acting cylinder

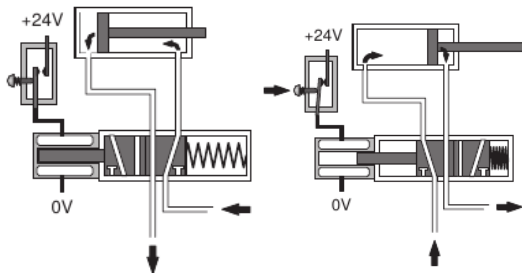
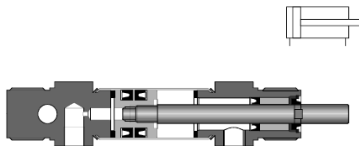

Cara Kerja Silinder Single Acting

Menggunakan Valve Pneumatic [YT :link, link]

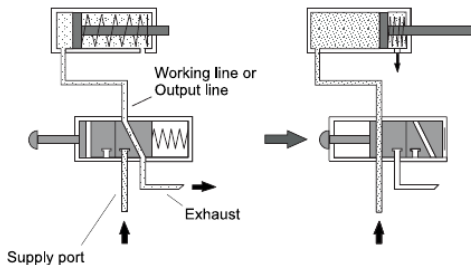
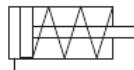
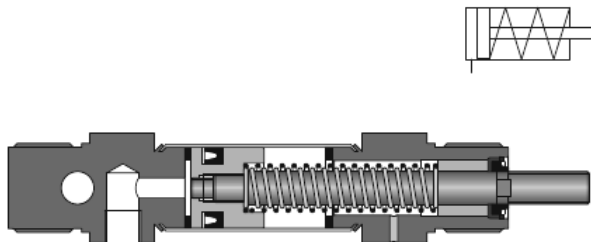

Cara Kerja Silinder Single Acting

Menggunakan Valve Electropneumatic [YT :link, link]

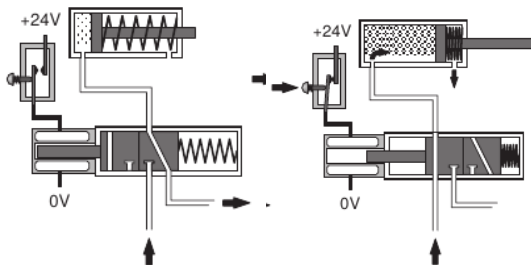
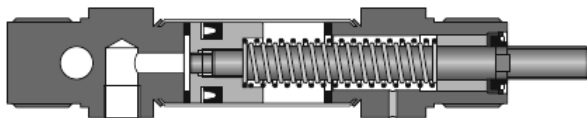
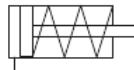

Pengenalan Selenoid

Fenomena Elektro Magnetik

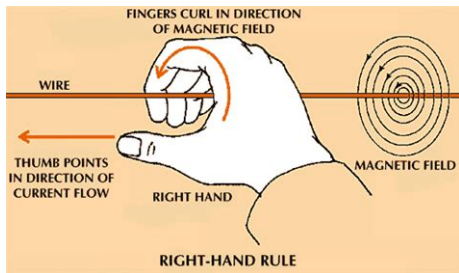

- Selenoid adalah bagian dari fenomena alam tentang elektromagnetik.
- Akan menimbulkan medan magnet disekitar bahan yang bersifat konduktor (menghantar listrik).
- Kabel tembaga bersifat konduktor.

Pengenalan Selenoid

Menggerakkan Mekanik [YT: link]

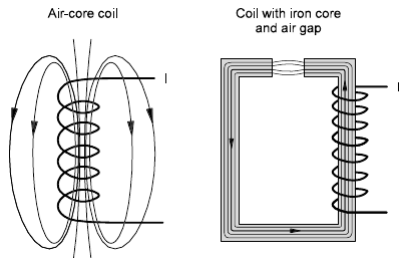

- Medan magnet tersebut dioptimalkan dengan menggulungnya dengan satu arah.
- Akibatnya medan magnet itu terpusat dan semakin kuat.
- Sehingga medan magnet magnet tersebut dimanfaatkan untuk menggerakkan suatu mekanik.

Pengenalan Selenoid

Menggerakkan Valve [YT: link]

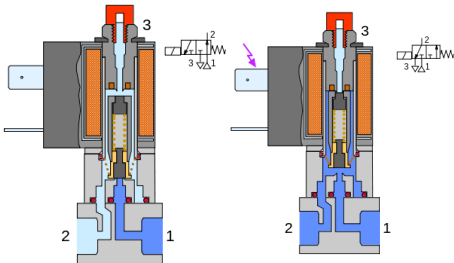

- Karena medan magnet tersebut cukup kuat
- Medan magnet tersebut dioptimalkan dengan menggulungnya dengan satu arah.
- Akibatnya medan magnet itu terpusat dan semakin kuat.
- Sehingga medan magnet magnet tersebut dimanfaatkan untuk menggerakkan suatu mekanik.

PRAKTIKUM 1

Quick Exhaust

Apakah itu? [YT: link]

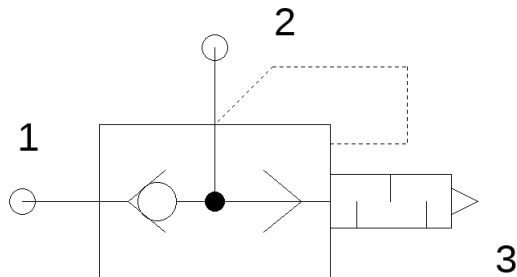

- 1 Quick Exhaust digunakan untuk memberikan jalur pintas pada silinder ketika ingin membuang angin didalamnya. Akibat dari pemasangan komponen tersebut adalah kecepatan silinder bergerak dengan cepat.

Quick Exhaust

Pemasangan

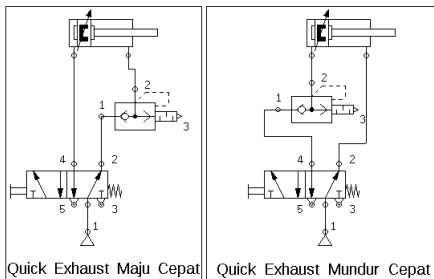

- 1 Cara pemasangan Quick Exhaust dengan cara tentukan arah (maju/mundur) silinder yang ingin pergerakannya dipercepat, pasang Quick Exhaust di saluran yang terdapat angin keluar.

One-Way Flow Control

Apakah itu? [YT: link]

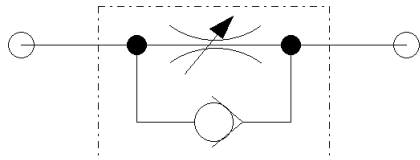

- 1 Fungsi dari One-way flow control dapat diilustrasikan dengan kran air, yaitu untuk mengatur flow air. Akibat dari pemasangan komponen tersebut adalah kecepatan silinder dapat dikurangi.

One-Way Flow Control

Pemasangan Secara Meter-In

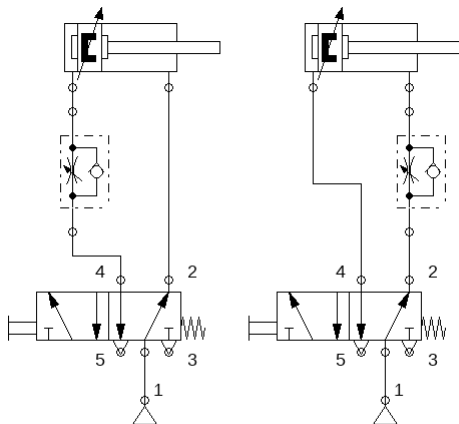

METER-IN

- 1 Cara pemasangan One-Way Flow Control secara Meter-in dengan mencari salura mana yang terdapat angin masuk kedalam silinder terlepas dari silinder tersebut ingin memanjang atau memendek.

One-Way Flow Control

Pemasangan Secara Meter-Out

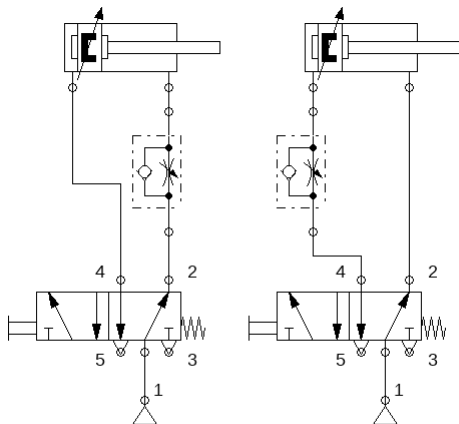

METER-OUT

- 1 Cara pemasangan One-way Control Secara Meter-Out dengan mencari saluran mana yang terdapat angin keluar dari silinder terlepas dari silinder tersebut ingin memanjang atau memendek.

Membaca Diagram Pergerakan

Dalam Bentuk Deskripsi

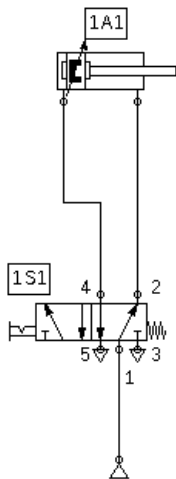

- Diagram pergerakan adalah grafik tentang pergerakan silinder.
- Cara yang termudah adalah dengan memberikan deskripsi pada setiap step nya. contoh:

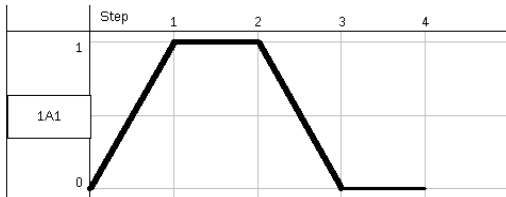

- 1 Tombol 1S1 Ditekan (1A1 memanjang)
- 2 Tombol 1S1 Dilepas (1A1 tetap memanjang, karena tombol 1S1 berjenis terkunci)
- 3 Tombol 1S1 Ditekan (1A1 memendek, karena tombol 1S1 terlepas)
- 4 Tombol 1S1 Dilepas (Normal)

PRAKTIKUM 2